



ARISTON



Ohřivač vody na bázi tepelného čerpadla

Vážený zákazníku,

Rádi bychom vám poděkovali za nákup ohřívače vody na bázi tepelného čerpadla. Doufáme, že splní vaše očekávání a může vám nabídnout optimální službu spojenou s maximální úsporou energie na mnoho následujících let.

Naše společnost vynaložila mnoho času, energie a ekonomických zdrojů na vytvoření inovativních řešení, zaměřených na snížení spotřeby energie u našich produktů.

Vaše volba poukazuje na citlivost a uvědomělost vůči snižování spotřeby energie, což je problém přímo související s ochranou životního prostředí. Náš trvalý závazek k vytváření inovativních a efektivních produktů ve spojení s vaším odpovědným chováním v oblasti racionálního využívání energií aktivně přispívají k ochraně životního prostředí a přírodních zdrojů.

Pečlivě uložte tuto příručku, je určena k poskytování informací, varování a doporučení ohledně správného používání a údržby v souvislosti se zařízením, abyste mohli zcela ocenit všechny jeho vlastnosti. Naše středisko technické podpory, které je k vám nejbližší, je vám zcela k dispozici pro zodpovězení vašich dotazů.

ÚVOD

Tento návod je určený koncovým uživatelům ohřívače vody na bázi tepelného čerpadla a dále pracovníkům provádějícím instalaci. Nedodržení údajů uvedených v této příručce může vést ke zrušení platnosti záruky.

Tento návod je důležitou a nedílnou součástí spotřebiče. Uživatel jej musí pečlivě uschovat a vždy předat novému majiteli nebo provozovateli spotřebiče, anebo když je přenášen do jiného systému.

Za účelem zajištění správného a bezpečného používání spotřebiče si musejí instalatéři i uživatel pečlivě přečíst pokyny a upozornění zahrnutá v této příručce, protože poskytují důležité bezpečnostní údaje týkající se instalace, používání a údržby spotřebiče.

Tento návod je rozdělen do tří různých částí:

- ZÁKLADNÍ INFORMACE

Tato část obsahuje užitečné informace týkající se popisu spotřebiče a jeho technických vlastností, kromě informací o použitých symbolech, jednotkách měření a technických termínech. Tato část zahrnuje technické údaje a rozměry ohřívače vody.

- INSTALACE

Tato část je určena pro instalatéry. Obsahuje údaje a pokyny, které musí odborně kvalifikovaný personál dodržet pro zajištění správné instalace spotřebiče.

- POKYNY K OBSLUZE A ÚDRŽBĚ

Tato část obsahuje všechny informace potřebné pro správný provoz spotřebiče a pro provádění pravidelných kontrol a údržby spotřebiče.

Výrobce si v zájmu zvýšení kvality svých produktů vyhrazuje právo změnit data i obsah tohoto návodu bez předchozího upozornění s cílem zvyšování kvality daných produktů.

Pro snazší pochopení obsahu této příručky jsou všechny obrázky, společně pro různé jazyky, umístěny na poslední stránky, vzhledem k tomu, že je tato příručka vydána ve více jazycích a je platná pro použití v několika zemích.

OBSAH

ZÁKLADNÍ INFORMACE

ZÁKLADNÍ INFORMACE	4
1.1 Popis použitých symbolů	4
1.2 Oblast použití	4
1.3 Pokyny a technické normy	4
1.3 Certifikace - označení CE	4
1.5 Balení a dodávané příslušenství	5
1.6 Přeprava a manipulace	5
1.7 Označení spotřebiče	5
2. TECHNICKÉ PARAMETRY	5
2.1 Princip činnosti	5
2.2 Konstrukční uspořádání	6
2.3 Celkové rozměry	6
2.4 Schéma elektrického zapojení	6
2.5 Tabulka technických dat	7

INSTALACE

3. VAROVÁNÍ	8
3.1 Kvalifikace pracovníků provádějících instalaci	8
3.2 Implementace pokynů	8
3.3 Bezpečnostní opatření	8
4. INSTALACE	10
4.1 Umístění spotřebiče	10
4.2 Vzduchová přípojka	11
4.3 Elektrická přípojka	11
4.4 Hydraulické přípojky	12
4.5 Odvod kondenzátu	12
5. První zapnutí spotřebiče	12

POKYNY K OBSLUZE A ÚDRŽBĚ



6. VAROVÁNÍ	13
6.1 První zapnutí spotřebiče	13
6.2 Doporučení	13
6.3 Bezpečnostní opatření	13
7. POKYNY K OBSLUZE	14
7.1 Popis ovládacího panelu	14
7.2 Zapnutí a vypnutí ohřívače vody	14
7.3 Nastavení teploty	14
7.4 Provozní režim	15
7.5 Nastavení času	16
7.6 Informační nabídka	16
7.7 Instalační nabídka	17
7.8 Režim fungování "silent (tichý chod)"	18
7.9 Ochrana proti anti-legionnaire's disease (funkce aktivovaná pouze prostřednictvím instalační nabídky)	18
7.10 Výchozí nastavení	18
7.11 Protimrazová funkce	18
7.12 Chyby	19
8. ÚDRŽBA	20
8.1 Vypouštění spotřebiče	20
8.2 Rutinní údržba	20
8.3 Řešení problémů	20
8.4 Rutinní údržba prováděná uživatelem	21
8.5 Likvidace ohřívače vody	21

OBRÁZKY

ZÁKLADNÍ INFORMACE

1.1 Popis použitých symbolů

V souladu s bezpečností instalace a provozu jsou pro zdůraznění upozornění na rizika použity symboly popsané v následující tabulce:

Symbol	Popis
	Nerespektování tohoto varování může mít za následek vážné nebo smrtelné úrazy osob .
	Nerespektování tohoto varování může mít za následek závažné škody na majetku nebo úrazy zvířat .
	Dodržování všeobecných a pro spotřebič specifických bezpečnostních opatření je povinné.

1.2 Oblast použití

Tento spotřebič je určený pro výrobu horké vody pro domácnosti nebo pro podobné použití při teplotách pod bodem varu. Spotřebič musí být hydraulicky připojen k domácímu vodovodnímu řádu a elektrické síti. Může být použito potrubí pro přívod a odtah vzduchu.

Je zakázáno použití spotřebiče pro jiné než specifikované účely. Každý jiný způsob použití spotřebiče je nesprávný a zakázaný. Zejména je zakázáno použití spotřebiče v průmyslové výrobě nebo v prostředí s korozivními nebo explozivními materiály. Výrobce nenese žádnou odpovědnost za poškození způsobené chybnou instalací, nesprávným nebo chybným způsobem, dále způsobem, který nelze rozumně očekávat, ani za neúplné nebo nedbalé provádění pokynů obsažených v tomto návodu.

	Tento spotřebič nesmí být obsluhován osobami (včetně dětí) se sníženými fyzickými nebo smyslovými schopnostmi, ani nezkušenými či nekvalifikovanými osobami, pokud nemají odpovídající dohled nebo nejsou dostatečně vyškoleny v používání spotřebiče osobami odpovědnými za jejich vlastní bezpečnost. Děti musejí být pod dohledem osob odpovědných za jejich bezpečnost, aby bylo zajištěno, že nebudou spotřebič používat ke hraní.
--	---

1.3 Pokyny a technické normy

Kupující platí za instalaci spotřebiče, která musí být provedena výhradně odborně způsobilou osobou v souladu s platnými národními předpisy a veškerými ustanoveními vydanými místními úřady nebo orgány odpovědnými za veřejné zdraví, a podle specifických údajů obsažených v této příručce. Výrobce nese odpovědnost za shodu výrobku s příslušnými technickými směrnici, zákony a předpisy platnými v době prvního prodeje výrobku. Návrhář, instalatér a uživatel nesou každý výlučnou odpovědnost, ve svých oborech, za znalost a dodržování právních požadavků a technických předpisů týkajících se návrhu, instalace, obsluhy a údržby spotřebiče. Jakýkoliv odkaz na zákony, předpisy a technické specifikace obsažené v této příručce má čistě informační charakter. Jakékoliv nové právní předpisy zavedené nebo upravené stávající právní předpisy nejsou v žádném případě pro výrobce závazné vůči třetím stranám. Je nezbytné zajistit, aby elektrická přívodní síť, ke které je výrobek připojen splňovala normu EN 50160 (pod trestem neplatnosti záruky). V případě Francie, se jistěte, aby instalace splňovala normu NFC 15-100.

1.3 Certifikace - označení CE

Označení spotřebiče symbolem CE potvrzuje, že splňuje základní požadavky následujících směrnic EU:

- 2006/95/EC - Bezpečnost elektrických zařízení,
- 2004/108/EC - Elektromagnetická kompatibilita.

Kontrola je prováděna podle následujících technických norem:

EN 255-3; EN 60335-1; EN/IEC 60335-2-21; EN 60335-2-40; EN 55014-1; EN 61000-3-2; EN 61000-3-3; EN 50366.

1.5 Balení a dodávané příslušenství

Zařízení je chráněno polystyrénovými ochrannými pásy a kartonem z vnější strany. Všechny materiály jsou recyklovatelné a ekologicky kompatibilní.

Je zahrnuto následující příslušenství:

- Uživatelská příručka a záruční dokumenty;
- č. 2 dielektrické 1/2" spojky;
- pojistný ventil (8 barů);
- drenážní trubka pro kondenzaci vody a výpusť bezpečnostního ventilu;
- č. 1 držák na stěnu;
- č. 2 vruty, č. 2 hmoždinky, č. 2 podložky pro držák na stěnu (více zátek pro 110litrovou verzi);
- č. 2 vzduchové kanalizační adaptéry.

1.6 Přeprava a manipulace

Po dodání produktu zkontrolujte, zda nebyl během přepravy poškozen, a že balení nevykazuje žádné známky poškození. V případě poškození o tom okamžitě informujte přepravce.

VAROVÁNÍ! Je zcela nezbytné, aby bylo s jednotkou manipulováno a byla skladována ve svislé poloze, aby nebyl překročen maximální možný sklon 45° s cílem zajistit náležitou distribuci oleje uvnitř chladicího systému a zabránit tak poškození kompresoru. (obr. 1).

Zabalená jednotka může být přesouvána ručně nebo pomocí vysokozdvizného vozíku s ohledem na dodržování výše uvedených pokynů. Doporučujeme ponechat výrobek v původním obalu až do jeho instalace na vybrané místo, a to zejména v případě staveniště.

Po rozbalení zkontrolujte přesnost a úplnost dodávky. V případě neshody prosím kontaktujte prodejce a dbejte o to, aby komunikace probíhala v souladu se zákonem.

VAROVÁNÍ! Prvky balení uchovávejte mimo dosah dětí, protože pro ně představují možné nebezpečí.

Při přepravě a manipulaci se spotřebičem po počátečním spuštění dodržujte výše uvedené údaje týkající se povoleného úhlu sklonu jednotky a zajistěte, aby byla z nádrže vypuštěna veškerá voda. V případě, že nemáte původní obal, zajistěte odpovídající ochranu spotřebiče, aby nedošlo k jeho poškození, za které by výrobce nenesl žádnou odpovědnost.

1.7 Označení spotřebiče

Hlavní informace k identifikaci spotřebiče jsou uvedeny na datovém štítku přilepeném na plášti ohřivače vody.

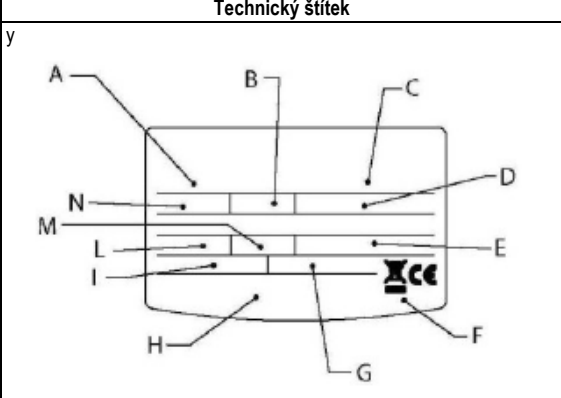
Technický štítek	Popis
	A Model
	B kapacita zásobníku
	C sériové č.
	D napětí, frekvence v elektrické síti, max. příkon
	E max / min tlak chladicího okruhu
	F ochrana zásobníku
	G příkon - režim topného tělesa
	H značky a symboly
	I jmenovitý tepelný výkon v režimu tepelného čerpadla
	L max / min výkon v režimu tepelného čerpadla
M typ chladicího média a náplň	
N max. tlak v zásobníku	

2. TECHNICKÉ PARAMETRY

2.1 Princip činnosti

Ohřivač vody na bázi tepelného čerpadla neohřívá vodu přímo pomocí elektrické energie, ale využívá ji mnohem racionálněji pro získání stejného výsledku mnohem efektivnějším způsobem, a sice, že spotřebovává o cca. 2/3 méně vody. Účinnost cyklu tepelného čerpadla se vyjadřuje součinitelem výkonnosti (angl. "COP"), tzn. poměrem mezi energií dodanou do zařízení (v tomto případě teplo přenášené do ohřívání vody) a spotřebovanou elektrickou energií (kompresorem a dalšími prvky spotřebiče). COP se mění podle typu čerpadla a jeho provozních podmínek. Například hodnota COP = 3 znamená, že za každou odebranou 1 kWh elektrické energie dodá tepelné čerpadlo do ohřívání látky 3 kWh tepla, z čehož 2 kWh jsou získány z volně dostupných zdrojů.

2.2 Konstrukční uspořádání**(obr. 2)**

A	Kompresor
B	Kondenzátor kompresoru
C	Ventilátor
D	4cestný ventil rozmrazování
E	Výparník
F	Termostatický ventil
G	Filtr vysoušeče
H	Propojovací deska
I	Kryt čidla NTC pro horkou zónu vodovodního potrubí
J	Kondenzátor
K	Elektronický filtr
L	Deska rozhraní
M	Hlavní deska
N	Topný článek 1200 W
O	Magnesiová anoda
P	Vložená anoda

2.3 Celkové rozměry**(obr. 3)**

Obr. 3	80l model	100l model	110l model
A	656	800	874
B	1171	1315	1398
C	Výstupní 1/2" potrubí horké vody		
D	Přívodní 1/2" potrubí studené vody		
E	Připojení odtoku kondenzované vody		
F	Kryt připojení odtoku kondenzované vody		
G	Elektrická připojení, elektronické desky a kryt topných článků		
H	Kryt sériového portu		
I	Kondenzátor		
J	Závěsný držák na stěnu		
K	Rozpěrný držák na stěnu		
L	Plášť předního topného čerpadla		
M	Plášť zadního topného čerpadla		
N	Mřížka adaptéru přívodu vzduchu		
O	Mřížka adaptéru odvodu vzduchu		
P	Panel rozhraní		

2.4 Schéma elektrického zapojení**(obr. 4)**

A	Kabel síťového napájení
B	Elektronický filtr
C	Deska sériového připojení
D	Čidlo NTC pro zónu topného tělesa
E	Topný článek 1200 W
F	Vložená anoda
G	Deska rozhraní
H	Hlavní deska
I	Propojovací deska
J	Čidlo NTC pro zónu horké vody
K	Motor ventilátoru
L	Čidlo NTC pro výparník a přívod vzduchu
M	4cestný ventil rozmrazování
N	Bezpečnostní tepelný spínač kompresoru
O	Kondenzátor kompresoru
P	Kompresor

2.5 Tabulka technických dat

Popis	Jednotka	80 L	100 L	110 L	
Jmenovitý objem zásobníku	l	80	100	110	
Tloušťka izolace	mm	≈41	≈41	≈41	
Typ vnitřní ochrany zásobníku		smalt			
Typ protikorozní ochrany		titanová vložená anoda + jednoúčelová magnesiová anoda			
Maximální provozní tlak	MPa	0,8			
Průměr hydraulických přípojek	l	1/2 M			
Průměr potrubí odtahu / přívodu vzduchu	mm	125-150			
Minimální tvrdost vody	°F	12 (min 15°F se změkčovačem)			
Hmotnost bez náplní	kg	50	54	55	
Výkon topného článku	W	1200	1200	1200	
Hodnocení ochrany		IP24	IP24	IP24	
Min. pokojová teplota v místě instalace	°C	1	1	1	
Minimální velikost místnosti pro instalaci ^A	m ³	20	20	20	
Tepelné čerpadlo	Jednotka				
Tepelný výkon ^B	W	850			
Průměrná spotřeba elektrické energie ^B	W	250			
Max. spotřeba elektrické energie ^B	W	350			
Dosažitelný statický tlak	Pa	65			
Standardní průtok vzduchu	m ³ /h	100*200			
Akustický výkon	dB(A)	45 (44 v tichosti)			
Hladina akustického tlaku v 1 m	dB(A)	36 (35 v tichosti)			
Max. tlak chladicího okruhu (nízkotlaká strana)	MPa	1,2			
Max. tlak chladicího okruhu (vysokotlaká strana)	MPa	3,1			
Minimální teplota vzduchu ^C	°C	-5			
Maximální teplota vzduchu ^C	°C	42			
Množství chladiva R134a	g	500			
Množství kondenzované vody ^D	l/h	0,15			
VÝKON	Jednotka	80 L	100 L	110 L	
COP ^E		2,6	2,6	2,6	
COP ^B		3,4	3,4	3,4	
Doba ohřevu s tepelným čerpadlem ^E	h:min	5:30	7:25	8:20	
Doba ohřevu s tepelným čerpadlem ^B	h:min	4:15	5:50	6:30	
Spotřeba energie pro ohřev ^B	kWh	0,97	1,46	1,45	
Max. množství horké vody na jedno napuštění V40 ^F	Přiváděno při 55°C	l	93	127	136
	Přiváděno při 62°C	l	113	155	169
Max. teplota vody s tepelným čerpadlem	°C	62 (tovární nastavení 55)	62 (tovární nastavení 55)	62 (tovární nastavení 55)	
Max. teplota vody s topným článkem	°C	75 (tovární nastavení 65)	75 (tovární nastavení 65)	75 (tovární nastavení 65)	
QPr (více než 24 h.)	kWh	0,46	0,5	0,5	
Zdroj energie					
Napětí / max. příkon ^B	V / W	220 - 240 jednofáz. / 1550			
Frekvence	Hz	50			
Max. spotřeba proudu	A	6,3			
(A) V případě instalace bez potrubí.					
(B) Hodnoty získané v souladu s normou EN255-3 s teplotou vzduchu 20 °C a relativní vlhkostí 37 %, teplotou vody na přívodu 15 °C a nastavenou teplotou 55 °C.					
(C) mimo interval tepelného čerpadla při provozu, ohřev vody je zajišťován topným článkem.					
(D) Hodnoty získané při teplotě vzduchu 15 °C, 71% relativní vlhkost; teplota vody na přívodu 15 °C, nastavená teplota 55 °C.					
(E) Hodnoty získané v souladu s normou EN255-3 s teplotou vzduchu 7 °C a relativní vlhkostí 87 %, teplota vody na přívodu 15 °C a nastavená teplota 55 °C.					
(F) Výkon měřený při teplotě vody na přívodu 15 °C.					
Průměrná hodnota získaná ze značného počtu výrobků.					

INSTALACE

3. VAROVÁNÍ

3.1 Kvalifikace pracovníků provádějících instalaci

VAROVÁNÍ! Instalaci a první uvedení do provozu musí provádět kvalifikovaný odborník v souladu s platnými tuzemskými vyhláškami, nařízeními úřadů a organizací pro ochranu zdraví.

Ohřivač vody je dodáván s dostatečným množstvím chladiva R134a pro jeho provoz. Tato látka nepoškozuje ozonovou vrstvu atmosféry a není hořlavá ani explozivní, ovšem veškeré údržbové práce na chladícím okruhu musí vykonávat pouze oprávněný personál s potřebným vybavením.

3.2 Implementace pokynů













VAROVÁNÍ! Nesprávná instalace může způsobit poranění osob nebo zvířat a poškození majetku. Výrobce v takových případech neponese odpovědnost za škody.







Pracovník provádějící instalaci musí dodržovat pokyny uvedené v této příručce.

Po dokončení instalace musí instalatér poučit uživatele, jak ohřivač vody správně obsluhovat a provozovat.

3.3 Bezpečnostní opatření

Popis symbolů použitých v následující tabulce naleznete v kapitole 1.1 v odstavci "Obecné informace".

Č.	Varování	Typ rizika	Symbol
1	Chraňte spojovací potrubí a kabely, aby nedocházelo k jejich poškození.	Úraz elektrickým proudem z vodičů pod napětím.	
		Zatopení v důsledku úniku vody z poškozeného potrubí.	
2	Místo instalace i veškeré rozvodné a přípojné systémy pro připojení spotřebiče musí být v souladu s aktuálně platnými vyhláškami.	Úraz elektrickým proudem z nesprávně instalovaných vodičů pod napětím.	
		Poškození spotřebiče nevhodnými provozními podmínkami.	
3	Používejte jen ruční nářadí a zařízení vhodné pro dané účely (zejména nářadí nesmí být opotřebené, rukojeť musí být nasazená a spolehlivě upevněná). Nářadí používejte předepsaným způsobem a zabraňte jeho pádu z výšky. Po použití je vraťte zpět do obalů.	Úrazy osob odletujícími úlomky a jinými částmi, vdechování prachu, údery, řezné a bodné rány, odřeny.	
		Poškození zařízení nebo okolních předmětů, způsobená padajícími úlomky, údery a pořezáním.	
5	Používejte jen elektrické nářadí vhodné pro dané účely. Nářadí používejte předepsaným způsobem, zabraňte jeho pádu z výšky a poškození přívodního kabelu, po použití je odpojte a vraťte zpět na místo.	Úrazy osob odletujícími úlomky a jinými částmi, vdechování prachu, údery, řezné a bodné rány, odřeny.	
		Poškození zařízení nebo okolních předmětů, způsobená padajícími úlomky, údery a pořezáním.	
6	Z komponent odstraňujte vodní kámen podle pokynů na bezpečnostním listu dodaném se spotřebičem, přitom zajistěte větrání místnosti a používejte ochranný oděv. Zabraňte smísení různých produktů a chraňte spotřebič i okolní objekty.	Zranění osob, způsobená kyselými substancemi při jejich kontaktu s kůží a očima; vdechování a spolknutí škodlivých chemických složek.	
		Poškození spotřebiče nebo okolních předmětů korozí působením kyselin.	
7	Ujistěte se, že všechny přenosné žebříky jsou bezpečně umístěny, že jsou dostatečně odolné, že příčky nejsou porušeny ani kluzké, že se neprotácejí, když po nich někdo leze, a že někdo provádí po celou dobu dohled.	Osobní zranění způsobená pády z výšek nebo pořezáním (nahodilé sevření štaflí).	
8	Ujistěte se, že tato pracovní oblast má příslušné hygienické a zdravotní podmínky pokud jde o osvětlení, ventilaci a pevnost příslušných struktur.	Osobní zranění způsobená údery, klopýtnutím apod.	
9	Při práci neustále používejte ochranný oděv a ochranné pomůcky.	Úrazy osob elektrickým proudem, odletujícími úlomky a jinými částmi, vdechování prachu, údery, řezné a bodné rány, odřeny, hluk a vibrace.	

10	Veškeré práce ve spotřebiči musí být prováděny s odpovídající pozorností z hlediska úrazů ostrými hranami.	Úrazy osob řeznými a bodnými ranami, odřeniny.	
11	Před manipulací vyprázdněte všechny komponenty, které mohou obsahovat horkou vodu a kde je to možné, proveďte odvětrání.	Úraz způsobený opařením.	
12	Pro všechny elektrické přípojky musejí být použity vodiče vhodné velikosti.	Požár způsobený přehřátím vodičů při průchodu elektrického proudu vodičem o nedostatečném průřezu.	
13	Zařízení a celý prostor v jeho blízkosti chraňte s použitím vhodných materiálů.	Poškození zařízení nebo okolních předmětů, způsobená padajícími úlomky, údery a pořežáním.	
14	Se spotřebičem manipulujte s nezbytným chráněním a s náležitou opatrností. Při zvedání břemene pomocí jeřábů nebo zvedacích zařízení se ujistěte o zvedací stabilitě a efektivitě v souvislosti s pohybem a hmotností nákladu, správně zavěste náklad, použijte lana ke kontrole pohybu, ovládejte z pozice s úplným výhledem po celé dráze pohybu, nedovolte procházení osob pod zavěšeným břemenem.	Poškození spotřebiče nebo okolních předmětů odletujícími úlomky, údery, pořežání.	
15	Veškerý materiál odkládejte a zařízení uložte takovým způsobem, aby byl pohyb snadný a bezpečný a aby se zamezilo tvoření překážejících hromad.	Poškození spotřebiče nebo okolních předmětů odletujícími úlomky, údery, pořežání.	
16	Obnovte výchozí nastavení všech bezpečnostních a kontrolních funkcí ovlivňovaných veškerou prací prováděnou na spotřebiči a před opětovným spuštěním spotřebiče zajistěte jejich řádnou činnost.	Poškození nebo vypínání spotřebiče neřízeným provozem.	

4. INSTALACE



VAROVÁNÍ! Důsledně dodržujte obecná upozornění a bezpečnostní pokyny uvedené v předchozích odstavcích a striktně dodržujte v nich uvedené údaje.

4.1 Umístění spotřebiče

VAROVÁNÍ! Před zahájením instalace se ujistěte, že místo pro instalaci ohřivače vody splňuje následující požadavky:

- a) V případě instalace bez vzduchové regulace musí mít místnost instalace minimálně 20 m³ a musí být dostatečně odvětrávána. Neinstalujte výrobek do místnosti obsahující spotřebič, který vyžaduje ke svému provozu vzduch (např. plynový kotel s otevřenou komorou, plynový ohřivač vody s otevřenou komorou, atd.). Nainstalujte ho na místo, kde nebude hluk a odváděný vzduch způsobovat problémy.
- b) Odvod vzduchu anebo odtahové potrubí (je-li k dispozici) spotřebiče musí být vyvedeno ven z místa, kde je spotřebič nainstalován. Přípojky pro potrubí odsávání vzduchu jsou umístěny v horní části spotřebiče.
- c) Zvolte co nevhodnější umístění na stěně, aby bylo dostatek místa k provádění údržby.
- d) Ujistěte se, aby byl prostor vhodný k instalaci výrobku a vytvoření vzduchových přípojek (viz část 4.2), a to i s ohledem na hydraulická bezpečnostní zařízení, elektrické a hydraulické přípojky
- e) Ujistěte se, že v místě instalace je možné zajistit připojení pro spolehlivý skupinový sifon, který bude připojen s odtokem vodního kondenzátu (viz část 4.5).
- f) Neinstalujte spotřebič v místnostech, kde může dojít k námraze. Výrobek byl navržen pro instalaci v interiéru, bezpečnost výrobku a úroveň jeho výkonu nejsou garantovány v případě venkovní instalace.
- g) Místo instalace i veškeré rozvodné a přípojné systémy pro připojení spotřebiče musí být v souladu s aktuálně platnými vyhláškami.
- h) Zvolené místo musí mít, nebo musí být vhodné pro umístění, jednofázové síťové zásuvky 220-230 V ~ 50 Hz.
- i) Nosná plocha musí zajišťovat dokonale svislou provozní polohu a unést hmotnost ohřivače naplněného vodou.
- j) Zvolené místo musí splňovat stupeň ochrany IP spotřebiče (ochrana proti pronikání kapalin) jak je specifikováno v platných předpisech
- k) Spotřebič nesmí být vystaven přímému slunečnímu záření, ani když jsou v místnosti okna
- l) Spotřebič nesmí být vystaven agresivním látkám, jako jsou výpary kyselin, prach nebo prostředí zaplněné plynem.
- m) Spotřebič nesmí být přímo instalován na linkách, které nejsou chráněny proti přepětí.
- n) Spotřebič musí být instalován co nejbližší k místu použití, aby se zabránilo tepelným ztrátám v potrubních rozvodech.

Postup instalace jednotky v interiéru:

- a) Vyjměte výrobek z obalových materiálů
- b) Upevněte výrobek na stěnu: ohřivač vody je vybaven držákem na stěnu s úplným upevňovacím systémem, má správnou velikost a je vhodný pro hmotnost výrobku plného vody. Pro upevnění držáku použijte přiložené podložky, vruty a šrouby. **Dejte pozor na potrubí a kabely ve zdi.** Správnou pozici výrobku zvolíte snadněji podle instalační šablony na lepenkové krabici. **Pro 110l verzi použijte přiložené šrouby a vruty (obr. 5)**
- c) Zajistěte, aby byl výrobek v dokonale svislé poloze seřazením nožiček na rozpěře a zkontrolujte pomocí vodováhy (obr. 6)
- d) Vytvořte vzduchové přípojky (viz část 4.2).
- e) Provedte elektrické připojení (viz část 4.3).
- f) Našroubujte dielektrické spojky na vstupu a výstupu vodního potrubí.
- g) Umístěte hydraulické bezpečnostní zařízení na potrubí přívodu studené vody.
- h) Připojte sifon k odtoku, odtok kondenzátu připojte ke skupinovému sifonu.
- i) Vytvořte hydraulické přípojky (viz část 4.4).

4.2 Vzduchová přípojka

Mějte prosím na paměti, že použití vzduchu z vytápěného prostředí může omezovat tepelný výkon budovy. V horní části spotřebiče je jedna přípojka pro přívod vzduchu a jedna přípojka pro odtah vzduchu. Je důležité neodstraňovat a nemanipulovat s dvěma mřížkami. Odtahovaný vzduch může dosahovat teplot až o 5 - 10 °C nižších než nasávaný vzduch, a v případě, že není odváděn potrubím ven, teplota v místnosti může významně klesnout. Pokud je ohřivač vody určený pro fungování (nebo přes jinou místnost) externího odtahu nebo nasávání vzduchu zpracovaného tepelným čerpadlem, může být použito potrubí navržené pro vedení vzduchu. Zajistěte, aby bylo potrubí bezpečně připojeno a upevněno k výrobku, abyste zabránili náhodnému oddělení (např. použijte vhodný silikon).

OBRAZEK 7: V případě instalace bez regulace, dodržujte uvedené vzdálenosti.

Nicméně, doporučujeme použití příslušenství k odklonění výkonové křivky chladného vzduchu, aby nedošlo k jeho nasátí.

Obrázek 8: Příklad regulace proudění přiváděného / odváděného vzduchu

Obrázek 9: Příklady regulace proudění odváděného vzduchu

VAROVÁNÍ: Nepoužívejte venkovní mřížky mající za následek vysoké ztráty, například mřížky proti hmyzu.

Použité mřížky by měly umožňovat dobré proudění vzduchu, směřovat ho tak, aby nedocházelo k nasávání chladného vzduchu.

Potrubí chraňte před venkovním větrem. Odvádění vzduchu komínem je povoleno pouze u vhodného návrhu, také je požadována pravidelná údržba nádrže a příslušenství komína.

Celková ztráta statického tlaku z důvodu instalace se vypočte připočtením tlakové ztráty jednotlivých instalovaných prvků. Tento součet musí být nižší, než statický tlak ventilátoru, který činí 65 Pa.

Viz schéma na poslední straně.



VAROVÁNÍ! Typ nevhodného potrubí regulace ovlivní výkon výrobku a výrazně zvýší dobu ohřevu!

4.3 Elektrická připojení

Popis	Dostupnost	Kabel	Typ	Ochrana
Zásobování	Dodaný kabel	3G 1,5 mm ²	H05VV-F	16 A

VAROVÁNÍ: PŘEDTÍM NEŽ PŘISTOUPÍTE KE SVORKÁM, VŠECHNY NAPÁJECÍ OKRUHY MUSEJÍ BÝT ODPOJENÉ

Spotřebič je dodáván s napájecím síťovým kabelem (pokud je třeba ho vyměnit, použijte pouze originální náhradní díly od výrobce).

Je vhodné provést kontrolu elektrického systému k ověření shody s platnými předpisy.

Ujistěte se, že elektrický systém zvládne maximální

příkon ohřivače vody (viz datový štítek), pokud jde o velikost kabelů a jejich shodu s platnými předpisy. Je zakázáno používat vícenásobné zásuvky, prodlužovací kabely nebo adaptéry. **Uzemnění spotřebiče je nutné.** Pro zemnění spotřebiče je zakázáno použití potrubí z vodovodních, topných a plynových systémů.

Před spuštěním spotřebiče zkontrolujte, zda napětí v síti odpovídá hodnotám uvedeným na datovém štítku spotřebiče. Výrobce neodpovídá za poškození způsobené chybným uzemněním nebo výkyvy v napájecí síti. Chcete-li odpojit spotřebič z elektrické sítě, použijte bipolární přepínač splňující platné předpisy CEI-EN (minimální vzdálenost mezi kontakty 3 mm, přepínač vybaven pojistkami).



Spotřebič musí splňovat evropské a národní standardy a musí být chráněn prostřednictvím 30 mA RCD.

STÁLÉ ELEKTRICKÉ PŘIPOJENÍ (24 h / 24 h)	
(obr. 10)	Ohřivač vody bude neustále připojen k elektrické rozvodné síti pro zajištění 24hodinového provozu.
	Ochrana proti korozi, daná vloženou anodou, je zajištěna pouze, když je výrobek připojený k síti.

4.4 Hydraulické přípojky

Vstup a výstup ohřivače vody připojte k potrubí nebo k přípojným šroubením, dimenzovaným na tlak a teplotu horké vody, která může dosahovat 75 °C. Nedoporučuje se používat materiály, které nejsou pro tuto teplotu určeny.

Dvě dielektrické spojky (dodané s výrobkem) musejí být použity na potrubí přívodu a odvodu vody před připojením.

	<p>POZOR! Na přívodní vodní potrubí spotřebiče musí být připevněn bezpečnostní ventil.</p> <p>Zařízení musí splňovat normu EN 1487:2002 a jeho minimální tlak musí být 0,7 Mpa (7 barů). Navíc musí obsahovat alespoň následující komponenty: vypínací ventil, jednosměrný ventil, kontrolní mechanismus pro jednosměrný ventil, pojistný ventil a vypínací zařízení na bázi tlaku vody.</p>	
---	---	---

Dekompresní otvor zařízení musí být připojen na dekompresní potrubí o průměru menším než je připojení zařízení (1/2"), s pomocí sifonu vytvářejícím vzduchovou mezeru minimálně 20 mm pro zajištění vizuální kontroly. To má zabránit poranění osob a zvířat nebo poškození majetku, za která výrobce neponese žádnou odpovědnost. Použijte ohebnou trubku k připojení tlakového bezpečnostního zařízení k potrubí systému chladné vody pomocí vypínacího ventilu je-li třeba. Navíc musí být odtokové potrubí upevněno k výpusti pro případ otevřené kanalizace.

Tlakové bezpečnostní zařízení neutahujte příliš a nemanipulujte s ním. Je běžné, že voda odtéká z tlakového bezpečnostního zařízení ve fázi ohřívání. Proto je nezbytné připojit výpusť, která musí být vždy vystavena na vzduchu, odvodňovací trubce, která se svažuje dolů a směrem k místu nepodléhajícímu mrazu. Je také vhodné připojit odvod kondenzátu ke stejnému potrubí prostřednictvím připojení na spodní straně ohřivače vody.

Spotřebič nesmí pracovat s úrovní tvrdosti vody pod 12 °F, na druhou stranu, je vhodné použít vhodně kalibrovaný a sledovaný změkčovač vody v případě zvláště tvrdé vody (>25 °F). **V tomto případě nesmí zbytková tvrdost klesnout pod 15°F.**

Pokud se tlak v hlavním rozvodu vody blíží kalibrační hodnotě, musí být co nejdále od spotřebiče umístěn redukční ventil.

Obr. 11. Legenda: A: potrubí odvodu horké vody / B: potrubí přívodu chladné vody / C: bezpečnostní prvky / D: výtokový kohout / E: dielektrické spojky (použijte na vstupu a výstupu vodního potrubí) / F: přípojka odvodu kondenzátu.

VAROVÁNÍ! Doporučuje se propláchnutím potrubí systému odstranit zbytky po řezání závitů a po svarech nebo jiné nečistoty, které by mohly ohrozit správnou funkci spotřebiče.

4.5 Odvod kondenzátu

Vznik kondenzátu nebo vody ve venkovní jednotce během ohřívání musí být eliminován. Upevněte odtokovou přípojku do otvoru na dně jednotky a pomocí konektoru připojte plastovou trubku. **Zajistěte, aby kondenzát odtékal vhodným odtokem, který je bez překážek.** Nesprávná instalace může způsobit prosakování vody z horní části výrobku.

5. První zapnutí spotřebiče

Jakmile je spotřebič připojen k hydraulickému a elektrickému systému, musí být naplněn vodou z domácí vodovodní sítě. Pro naplnění ohřivače vodou je nutné otevřít hlavní uzávěr vodovodu a nejbližší kohout horké vody a přitom kontrolovat, zda ze zásobníku pozvolna uniká vzduch. Vizuálně zkontrolujte případné prosakování vody z příruby a spojek potrubí a v případě potřeby je pomalu utahujte. Po ověření, že na elektrických částech není voda, připojte výrobek k elektrické síti.

POKYNY K OBSLUZE A ÚDRŽBĚ

6. VAROVÁNÍ

6.1 První zapnutí spotřebiče

VAROVÁNÍ! Instalaci a první uvedení do provozu musí provádět kvalifikovaný odborník v souladu s platnými tuzemskými vyhláškami, nařízeními úřadů a organizací pro ochranu zdraví.

Pokud instalovaný ohřivač vody není pouhou náhradou stávajícího zařízení, ale je součástí projektu renovace stávajícího nebo zřízení nového hydraulického systému, musí instalující firma po skončení instalace předat zákazníkovi prohlášení o shodě v souladu s platnými zákony a předpisy. V obou případech musí provádějící subjekt provést provozní zkoušku a bezpečnostní kontrolu celého systému.

Před spuštěním ohřivače vody ověřte, zda instalatér dokončil všechny činnosti týkající se instalace. Ujistěte se, že rozumíte informacím od instalatéra ohledně obsluhy ohřivače vody, a proveďte základní provozní operace spotřebiče.

Ohřivač vody potřebuje 5 minut, než bude po prvním spuštění plně provozuschopný.

6.2 Doporučení

V případě poruchy anebo vadné činnosti spotřebič vypněte a nepokoušejte se ho opravovat, ale kontaktujte kvalifikovanou osobu. Musejí být použity pouze originální náhradní díly a opravy může provádět výhradně kvalifikovaná osoba. Nedodržení výše uvedených doporučení může ohrozit bezpečnost spotřebiče a zrušit odpovědnost výrobce. V případě prodloužené neaktivity ohřivače vody je vhodné provádět následně:







- Spotřebič odpojte z elektrické sítě, nebo pokud je spínač instalován do obvodu před spotřebičem, spínač přepněte do polohy "Vypnuto".
- Uzavřete všechny kohouty vodovodní sítě.









VAROVÁNÍ! Pokud je spotřebič ponechán neaktivní v místě vystaveném mrazu, je vhodné vypustit ho. Tato činnost může být prováděna výhradně kvalifikovanou osobou.

VAROVÁNÍ! Horká voda o teplotě nad 50 °C vytékající z kohoutků může způsobit poranění opařením. Děti, invalidé a staří lidé mohou být v tomto směru vystaveni velikému riziku. Proto je vhodné použít termostatický směšovací ventil připojený k odvodnímu potrubí spotřebiče, které je označeno červenou objímkou.

6.3 Bezpečnostní opatření

Popis symbolů použitých v následující tabulce naleznete v odstavci 1.1.

Č.	Varování	Typ rizika	Symbol
1	Neprovádějte žádné činnosti, které vyžadují vyjmutí zařízení z jeho pláště.	Úraz elektrickým proudem z důvodu obnažení částí pod napětím.	
		Zaplavení vodou z rozpojeného potrubí.	
2	Na spotřebič nepokládejte žádné předměty.	Zranění osob způsobená předmětem padajícím ze spotřebiče důsledkem vibrací.	
		Poškození spotřebiče nebo pod ním umístěných předmětů způsobená předmětem padajícím ze spotřebiče důsledkem vibrací.	
3	Nestoupejte na spotřebič.	Úraz osoby způsobený pádem spotřebiče.	
		Poškození spotřebiče nebo předmětů pod ním způsobené oddělením spotřebiče od upevňovacích držáků a jeho pádem.	

4	Neprovádějte žádné činnosti vyžadující otevření spotřebiče.	Úraz elektrickým proudem z důvodu obnažení částí pod napětím. Úrazy osob horkými součástmi, ostrými hranami nebo špičatými předměty.	
5	Napájecí kabel chraňte před poškozením.	Úraz elektrickým proudem z neizolovaného vodiče.	
6	Při čištění spotřebiče nestoupejte na židle, stoličky, žebříky nebo jiné nestabilní předměty.	Osobní zranění způsobená pády z výšek nebo pořezáním (nahodilé sevření štafli).	
7	Spotřebič je nutno před zahájením čištění vypnout vytažením vidlice napájecí šňůry ze zásuvky nebo přepnutím stykače do polohy "Vypnuto".	Úraz elektrickým proudem z důvodu obnažení částí pod napětím.	
8	Spotřebič nepoužívejte k jiným účelům než pro běžný provoz v domácnosti.	Poškození spotřebiče způsobené přetížením provozu. Poškození předmětů způsobené nevhodným použitím.	
9	Spotřebič nesmí obsluhovat děti nebo osoby bez zkušeností.	Poškození spotřebiče způsobené nevhodným použitím.	
10	K čištění spotřebiče nepoužívejte ředidla, agresivní čisticí prostředky nebo přípravky proti hmyzu.	Poškození plastových nebo natřených částí.	
11	Pod spotřebič neumisťujte žádné předměty ani další zařízení.	Poškození způsobená unikající vodou.	
12	Nepijte kondenzovanou vodu	Zranění z polohování	

7. POKYNY K OBSLUZE

7.1 Popis ovládacího panelu

Viz obr. 12.

Ovládací panel konstruovaný jednoduchým a racionálním způsobem se skládá ze dvou tlačítek a centrálního knoflíku.

V horní části ukazuje displej nastavenou teplotu nebo zjištěnou teplotu vedle dalších specifických údajů, jako jsou signál režimu provozu, chybové kódy, nastavení a informace o stavu výrobku.

Dioda SMILE LED, je umístěna pod ovládacími a signálními zónami: signalizuje provozní stav ohřivače vody v tepelném čerpadle nebo topném článku.

7.2 Zapnutí a vypnutí ohřivače vody

<p>Zapnutí spotřebiče: jednoduše stiskněte tlačítko ON/OFF čímž zapnete ohřivač vody.</p> <p>Displej ukazuje "nastavenou" teplotu a režim provozu, zatímco symbol HP anebo symbol topného článku označuje provoz tepelného čerpadla anebo topného článku.</p>	
--	--

Vypnutí spotřebiče: jednoduše stiskněte tlačítko ON/OFF čímž vypnete ohřivač vody. Dioda SMILE LED zhasne stejně jako podsvícení displeje a další dříve aktivní signály, na displeji se objeví pouze "OFF". Ochrana proti korozi je stále zajištěna, zatímco výrobek automaticky zajistí, že teplota vody v nádrži neklesne pod 5 °C.

7.3 Nastavení teploty

Požadovanou teplotu horké vody lze nastavit otočením knoflíku doprava nebo doleva (dočasně bude blikat vizualizovaná teplota).

Aktuální teplotu vody v nádrži zobrazíte stisknutím a uvolněním knoflíku. Na 8 vteřin se zobrazí daná hodnota, poté se opět zobrazí nastavená teplota.

Teploty, kterých je možné dosáhnout v režimu tepelného čerpadla, kolísají mezi 50 °C a 55 °C podle výchozího nastavení od výrobce. Přístupem k instalační nabídce (zobrazeno v odstavci 7.7) je možné rozšířit interval od 40 °C do 62 °C (mějte na paměti, že teploty přesahující 55 °C v režimu tepelného čerpadla mohou vést k většímu opotřebení kompresoru).

Maximální teplota, které je možné dosáhnout pomocí topného článku je 65 °C podle výchozího nastavení od výrobce a 75 °C změnou nastavení v instalační nabídce.

7.4 Provozní režim

V běžných provozních podmínkách je možné použít tlačítko "mode (režim)" pro změnu provozního režimu, prostřednictvím kterého ohřivač vody dosáhne nastavené teploty.

Zvolené

Pokud je tepelné čerpadlo aktivní, objeví se následující symbol:



Pokud je topný článek aktivní, objeví se následující symbol:





- Režim **AUTO**: ohřivač vody v jak dosáhnout požadované teploty v několika hodinách, a to prostřednictvím racionálního využití tepelného čerpadla, pouze v případě potřeby, využitím topného článku. Trvá to maximální několik hodin podle parametru P9 - TIME_W (viz odstavec 7.7), který je standardně nastaven na 8 hodin. (doporučeno pro zajištění lepšího komfortu v zimním období).
- Režim **BOOST**: aktivací tohoto režimu ohřivač vody využívá současně tepelného čerpadla i topného článku pro dosažení požadované teploty v co nejkratším možném čase. Po dosažení této teploty je obnoven provozní režim AUTO.
- Režim **GREEN (aktivace prostřednictvím instalační nabídky)**: ohřivač vody využije tepelné čerpadlo čímž zajistí maximální úsporu energie! Maximální teplota, které lze dosáhnout, závisí na hodnotě parametru P3 (51 °C - 62 °C) - viz odstavec 7.7. Topný článek se může zapnout pouze v případě, že dojde k záskazu činnosti tepelného čerpadla (chyby, teplota vzduchu mimo provozní rozsah, probíhá proces rozmrazování, **anti-legionnaire's disease**). Tato funkce je vhodná při teplotě vzduchu nad 0 °C během hodin ohřívání.
- Režim **VOYAGE (aktivace prostřednictvím instalační nabídky)**: zamýšleno pro situace, kdy není uživatel v místě provozu spotřebiče. Tento režim umožňuje naprogramování na řadu dní nepřítomnosti, kdy zůstane ohřivač vody vypnutý. Spotřebič se aktivuje tak, aby zajistil dodávky horké vody v den návratu. Ochrana proti korozi bude garantována nepřetržitě, zatímco výrobek automaticky zajistí, že teplota vody v nádrži neklesne pod 5 °C. Stiskněte tlačítko "mode", dokud nebude zvolen režim VOYAGE, otočením knoflíku nastavte počet dnů ("days"), pak potvrďte stisknutím knoflíku. Displej zobrazí pouze počet dnů, které zbývají do opětovné aktivace výrobku. Například, když odcestujete v sobotu ráno a budete se vracet v neděli dalšího týdne, bude v sobotu ráno nutné naprogramovat 7 nocí nepřítomnosti, tak abyste měli v neděli při návratu horkou vodu. Tuto funkci zastavíte stisknutím tlačítka "režim (mode)".
- Režim **PROGRAM (aktivace prostřednictvím instalační nabídky)**: Máte dva programy P1 a P2, které mohou během dne fungovat samostatně nebo kombinovaně (P1 + P2). Zařízení bude schopné aktivovat fázi ohřevu pro dosažení zvolené teploty nastavené v harmonogramu, kde bude upřednostněno ohřívání pomocí tepelného čerpadla, a teprve v případě nutnosti pomocí topného článku. Stisknutím tlačítka režimu zvolte požadovaný programový režim, otočením knoflíku nastavte požadovanou teplotu, pro potvrzení ho opět stiskněte, otočením knoflíku nastavte požadovanou dobu a potvrďte stisknutím. Režim P1 + P2 může nastavit informace pro oba programy. Tato funkce vyžaduje nastavení aktuálního času, viz další odstavec.
Poznámka: V případě provozu v režimu P1 + P2 s velice krátkou dobou mezi nimi je pro zajištění komfortu možné, aby byla teplota vody vyšší než nastavená teplota, kdy se může objevit symbol vln.

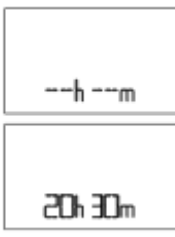

7.5 Nastavení času

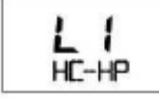
<p>Nastavení času je potřeba, pokud:</p> <ul style="list-style-type: none"> • Programový režim nebyl umožněn prostřednictvím instalační nabídky (parametr P11 nastaven na ON, viz část 7.7); • Program je aktivován a současně dojde k přerušení napájení (výrobek se opětovně spustí v režimu AUTO). <p>Aktuální čas můžete změnit také prostřednictvím parametru L0 (odstavec 7.6). Zařízení se neaktualizuje automaticky, nastavte čas z letního času na standardní. Displej bliká a ukazuje hodiny a minuty. Otáčejte knoflíkem, dokud nenastavíte aktuální čas, a stisknutím potvrďte. Stejný postup opakujte pro nastavení minut.</p>	
---	---

7.6 Informační nabídka

<p>Informační nabídka umožňuje zobrazení údajů pro sledování výrobku. Do nabídky vstoupíte stisknutím příslušného knoflíku a jeho podržením po dobu 5 vteřin.</p>		
<p>Otočením knoflíku zvolte parametry L0, L2, L3 ^ L15. Popis parametrů ke objeví na dolním řádku.</p>		
<p>Po dosažení požadovaného parametru zobrazte jeho hodnotu stisknutím knoflíku. Pro opětovný návrat do nabídky volby parametru stiskněte knoflík nebo tlačítko "MODE".</p>		
<p>Informační nabídku opustíte stisknutím tlačítka "mode" (spotřebič zajistí automatické opuštění nabídky po nečinnosti po dobu 10 minut).</p>		
Parametr	Název	Popis parametru
L0	TIME	Zobrazení a nastavení aktuálního času (měnitelný parametr, k dispozici pouze při aktivaci režimu "program").
L1	HCHP	Stav provozního režimu HC-HP. (off)
L2	TIME_W	Maximální přijatelný počet hodin napájení.
L3	ANTI_B	Stav aktivace / deaktivace funkce anti-legionnaire's disease (on/off).
L4	T HP	Maximální předem nastavená teplota celku čerpadla.
L5	T W1	Teplota zaznamenaná čidlem 1 jednotky topného článku.
L6	T W2	Teplota zaznamenaná čidlem 2 jednotky topného článku.
L7	TW3	Teplota zaznamenaná čidlem potrubí na horkou vodu.
L8	T AIR	Teplota zaznamenaná čidlem přívodu vzduchu.
L9	T EVAP	Teplota zaznamenaná čidlem výparníku.
L10	DEFROS	Stav aktivace / deaktivace funkce rozmrzování (on/off).
L11	HP h	Měřič pro vnitřní parametr 1.
L12	HE h	Měřič pro vnitřní parametr 2.
L13	SW MB	Verze SW hlavní desky.
L14	SW HMI	Verze SW rozhraní desky.
L15	SILENT	Aktivace / deaktivace funkce "Silent (tichý chod)" (on/off).

7.7 Instalační nabídka

 UPOZORNĚNÍ: NÁSLEDUJÍCÍ PARAMETRY MUSEJÍ BÝT NASTAVENY KVALIFIKOVANOU OSOBOU.	
<p>Několik nastavení spotřebiče je možné upravovat prostřednictvím instalační nabídky. Symbol údržby je zobrazen vlevo.</p> <p>Pro vstup do nabídky podržte knoflík stisknutý po dobu 5 vteřin, pak listujte parametry nabídky "L - INFO", dokud nenarazíte na "PO - CODE".</p> <p>Po zadání kódu (zobrazeném v tabulce níže) otočením knoflíku zvolte parametry P1, P2, P3 ^ P11.</p>	
<p>Po dosažení parametru, který potřebujete upravit, stiskněte knoflík pro zobrazení hodnoty parametru, pak nastavte požadovanou hodnotu otočením knoflíku.</p> <p>Do nabídky volby parametru stiskněte knoflík čímž uložíte zadané parametry nebo stiskněte tlačítko "mode" (nebo počkejte 10 vteřin) pro odchod bez uložení hodnoty.</p> <p>Instalační nabídku opusťte stisknutím tlačítka "mode" (spotřebič zajistí automatické opuštění nabídky po nečinnosti po dobu 10 minut).</p>	

Parametr	Název	Popis parametru
P0	CODE	Zadání kódu pro vstup do nabídky instalace. Na displeji se objeví číslice 222. otáčejte knoflíkem, dokud se neobjeví číslice 234, pak knoflík stiskněte. Pak bude možné vstoupit do instalační nabídky.
P1	T Max	Úprava maximální dosažitelné teploty (od 65 °C do 75 °C). Vyšší hodnota teploty umožňuje použití většího množství horké vody.
P2	T Min	Úprava minimální dosažitelné teploty (od 50 °C do 40 °C). Nastavení nižší teploty umožňuje energeticky efektivnější provoz v případě omezené spotřeby horké vody.
P3	T HP	Úprava maximální dosažitelné teploty s jednotkou tepelného čerpadla (od 50 °C do 62 °C). Mějte na paměti, že provoz při teplotě vyšší než 55 °C s tepelným čerpadlem může vést k většímu opotřebení kompresoru.
P4	GREEN	Aktivace / deaktivace funkce "Green" (on/off). Viz odstavec 7.4.
P5	ANTI_B	Aktivace / deaktivace funkce anti-legionnaire's disease (on/off). Viz odstavec 7.9.
P6	VOYAGE	Aktivace / deaktivace funkce "Voyage" (on/off). Viz odstavec 7.4.
P7	DEFROS	Aktivace / deaktivace režimu rozmrazování (on / off). Pokud je tento režim aktivován, umožňuje tepelnému čerpadlu fungovat i při teplotě vzduchu -5 °C.
P8	HC-HP	Parametr signálu HC HP, zablokováno (OFF).
P9	TIME_W	Maximální počet hodin ohřevu denně (5 až 24 hodin).
P10	RESET	Resetování všech výchozích nastavení z výroby.
P11	PROG	Aktivace / deaktivace funkce "program". P1, P2, P1+P2 (on/off).

7.8 Režim fungování "silent (tichý chod)"

Aktivuje se přes informační nabídku (L15). Umožňuje snížení hluku s minimálním dopadem na výkonnost výrobku, navrženo pro případ bez regulované domácí instalace.

7.9 Ochrana proti **anti-legionnaire's disease** (funkce aktivovaná pouze prostřednictvím instalační nabídky).

<p>V případě aktivace ohřivač vody automaticky provádí funkci ochrany proti anti-legionnaire's disease. Voda je měsíčně maximálně na 15 minut ohřívána na 65°C, aby se předešlo tvorbě bakterií ve vodní nádrži a potrubí (za předpokladu, že voda nebyla ohřívána na teplotu >57 °C alespoň jednou na dobu minimálně 15 minut). První cyklus ohřívání je prováděn tři dny po aktivaci funkce. Protože tyto teploty mohou způsobit opaření, je vhodné použít termostatický směšovač.</p> <p>Dosažované teploty vyšší než je nastavená hodnota jsou označeny symbolem vln. Během anti legionnaire cyklu je zobrazeno "ANTI_B" střídavě k provoznímu režimu, jakmile je cyklus dokončen, vrátí se k původní nastavené teplotě. Zastavíte stisknutím "on/off".</p>	
--	---

7.10 Výchozí nastavení

Spotřebič má z výroby nastavenou řadu výchozích režimů, funkcí a hodnot podle následující tabulky:

	Parametr	Výchozí nastavení z výroby
	Režim AUTO	AKTIVOVANÝ
	Režim BOOST	AKTIVOVANÝ
	PŘEDEM NASTAVENÁ TEPLOTA	55 °C
P1	MAX. TEPLOTA DOSAŽITELNÁ S TOPNÝM ČLÁNKEM	65 °C
P2	MINIMÁLNÍ DOSAŽITELNÁ TEPLOTA	50 °C
P3	MAX. TEPLOTA DOSAŽITELNÁ S TEPELNÝM ČERPADLEM	55 °C
P4	REŽIM GREEN	DEAKTIVOVANÝ
P5	OCHRANA PROTI ANTI-LEGIONNAIRE'S DISEASE	DEAKTIVOVANÝ
P6	REŽIM VOYAGE	DEAKTIVOVANÝ
P7	DEFROST (aktivní aktivace rozmrazování)	AKTIVOVANÝ
P8	HC-HP (provozní dvoustupňový režim)	DEAKTIVOVANÝ
P9	TIME_W (počet přijatých hodin napájení)	8 hod.
P11	PROGRAMOVÝ REŽIM (P1, P2, P1+P2)	DEAKTIVOVANÝ
	PŘEDEM NASTAVENÁ TEPLOTA PROGRAMU P1	55 °C
	PŘEDEM NASTAVENÁ DOBA PROGRAMU P1	06:00
	PŘEDEM NASTAVENÁ TEPLOTA PROGRAMU P2	55 °C
	PŘEDEM NASTAVENÁ DOBA PROGRAMU P2	18:00
L15	Režim fungování SILENT	DEAKTIVOVANÝ

7.11 Protimrazová funkce

Kdykoliv, kdy teplota vody v nádrži klesne pod 5 °C zatímco spotřebič je napájen, topný článek (1200 W) bude automaticky aktivován, aby zahřál vodu na 16 °C.

7.12 Chyby

Jakmile se objeví chyba, spotřebič vstoupí do chybového režimu, zatímco displej vysílá signály blikáním a zobrazuje chybový kód. Ohřivač vody pokračuje v dodávkách horké vody, za předpokladu, že chyba se týká pouze jednoho ze dvou topných jednotek, aktivací tepelného čerpadla nebo topného článku. Jestliže se závady týká tepelného čerpadla, na displeji bude blikat symbol "HP", zatímco symbol topného článku bude blikat, pokud se bude chyba týkat tohoto komponentu. Pokud se týká obou komponentů, rozblíkají se oba symboly.

Chybový kód	Příčina	Činnost topného článku	Činnost tepelného čerpadla	Co dělat
E1	Probíhá ohřev aniž by byla v nádrži voda	OFF	OFF	Vypněte spotřebič. Ověřte příčiny nedostatku vody (prosakování, vadné hydraulické přípojky, atd.)
E2	Nadměrná teplota vody v nádrži	OFF	OFF	Vypněte spotřebič, pak počkejte, dokud teplota vody neklesne. Pokud problém přetrvává, kontaktujte středisko technické podpory.
E4	Selhání čidla - zóna topného článku	OFF	OFF	Vypněte spotřebič. Zkontrolujte nebo v případě potřeby vyměňte čidla zóny topného článku.
E5	Nadměrný rozdíl mezi teplotou čidel zóny topného článku	OFF	OFF	Vypněte spotřebič. Zkontrolujte nebo v případě potřeby vyměňte čidla zóny topného článku.
H2	Nizký tlak okruhu nebo selhání ventilátoru	ON	OFF	Vypněte spotřebič. Zkontrolujte, zda není ventilátor rozbitý a výparník není zablokovaný. Zkontrolujte, zda funguje horký plynový ventil správně a v případě potřeby ho vyměňte. Zkontrolujte nebo vyměňte čidlo výparníku.
H3	Porucha kompresoru nebo únik plynu	ON	OFF	Vypněte spotřebič. Zkontrolujte, zda není výparník zablokovaný. Ověřte, zda funguje elektrické vedení a kompresor správně anebo zkontrolujte případné úniky chladiva. Zkontrolujte nebo vyměňte čidlo výparníku.
H4	Výparník je zablokovaný	ON	ON	Vypněte spotřebič. Zkontrolujte nepřetržitost proudění vzduchu uvnitř tepelného čerpadla a vzduchododů.
H5	Porucha ventilátoru / porucha čidla výparníku	ON	OFF	Vypněte spotřebič. Ověřte, zda nebrání pohybu lopatek ventilátoru nějaké fyzické překážky, zkontrolujte vedení propojená s obvodovými deskami. Zkontrolujte nebo vyměňte čidlo výparníku.
H6	Selhání vzduchového čidla	ON	OFF	Ověřte, zda je čidlo správně připojené a umístěné, a v případě potřeby ho vyměňte.
H7	Selhání čidla výparníku	ON	OFF	Ověřte, zda je čidlo správně připojené a umístěné, a v případě potřeby ho vyměňte.
H8	Selhání čidla horké vody	ON	OFF	Ověřte, zda je čidlo správně připojené a umístěné, a v případě potřeby ho vyměňte.
H9	Selhání aktivního odmrazování	ON	OFF (pokud je teplota vzduchu nižší než 5 °C)	Zkontrolujte, zda není ventilátor rozbitý a výparník není zablokovaný. Zkontrolujte, zda funguje ventil odmrazování správně a v případě potřeby ho vyměňte. Zkontrolujte nepřetržitost proudění vzduchu uvnitř tepelného čerpadla a vzduchododů.
F1	Selhání PCB	OFF	OFF	Pokuste se spotřebič vypnout a opět zapnout a ověřte provoz řídicích panelů, v případě potřeby je vyměňte.
F2	Velké množství zapnutí/vypnutí (UVOLNĚNÍ)	OFF	OFF	Dočasně odpojte výrobek od elektrické sítě.
F3	Nedostatečná komunikace mezi PCB a rozhraním	OFF	OFF	Pokuste se spotřebič vypnout a opět zapnout a ověřte provoz řídicích panelů nebo je v případě potřeby vyměňte.
F4	Prázdná nádrž (EMPTY), otevřený okruh vložené anody	OFF	OFF	Zjistěte, zda je v nádrži voda, zkontrolujte a v případě potřeby vyměňte vloženou anodu
F5	Zkrat okruhu vložené anody	ON	ON	Zkontrolujte a v případě potřeby vyměňte vloženou anodu

8. ÚDRŽBA (pro oprávněného pracovníka)



VAROVÁNÍ! Důsledně dodržujte obecná upozornění a bezpečnostní pokyny uvedené v předchozích odstavcích a striktně dodržujte v nich uvedené údaje.

Veškeré činnosti a zásahy související s údržbou musí provádět kvalifikovaný pracovník (tj. s nezbytnými požadavky, jak je uvedeno v platných normách).

8.1 Vypouštění spotřebiče

Spotřebič musí být vypuštěn, pokud zůstane neaktivní v místnosti, kde může být vystaven mrazu.

Zařízení v případě nutnosti vypusťte takto:

- Spotřebič odpojte od napájecího napětí.
- Uzavřete odpojovací ventil, pokud je instalovaný, nebo hlavní uzávěr vodovodní sítě.
- Otevřete ventil horké vody (umyvadlo nebo vana).
- Otevřete kohoutek umístěný na pojistném ventilu.

8.2 Rutinní údržba

Jednou ročně je vhodné vyčistit výparník, aby byly odstraněny čistoty a usazeniny.

Pro přístup k výparníku je nezbytné odstranit upevňovací šrouby předního pláště tepelného čerpadla.

Vyčistěte výparník pomocí pružného kartáče opatrně, tak aby nedošlo k poškození. V případě, že objevíte zohýbané lamely, narovnejte je pomocí speciálního hřebenu s dodržáním rozestupů lamel (1,6 mm).

Zkontrolujte dokonalé očištění mřížek a potrubí.

Zajistěte, aby kondenzát odtékal vhodným odtokem, který je bez překážek.

Používejte jen originální náhradní díly.

8.3 Řešení problémů

Problém	Možný důvod	Co dělat
Voda vytéká chladná nebo nedostatečně teplá	Nastavená nízká teplota	Zvyšte nastavení teploty odtékající vody
	Chyby fungování zařízení	Zkontrolujte případné chyby zobrazené na displeji a jednejte způsobem specifikovaným v tabulce "Chyby".
	Žádné elektrické připojení, odpojené nebo poškozené vedení	Zkontrolujte napětí na přívodních napájecích svorkách, ověřte integritu a přípojky kabelů.
	Nedostatečné proudění vzduchu do výparníku	Pravidelně čistěte výparník, mřížky a potrubí
	Fungování v režimu "Voyage"	Ověřte, zda není programovací období "Voyage", v takovém případě funkci deaktivujte
	Výrobek vypnutý	Zkontrolujte, dostupnost elektrické energie, výrobek zapněte
	Použití velkého množství horké vody, pokud je výrobek ve fázi ohřívání	Zkontrolujte přítomnost, i v případě příležitostného E5
Voda se vaří (s možnou přítomností páry z kohoutků)	Vysoká úroveň kamene kotle a komponentů	Vypněte napájení, vypusťte jednotku, odstraňte plášť odporu a odstraňte vodní kámen z kotle, pracujte opatrně, aby nedošlo k poškození smaltu kotle a pláště. Smontujte zpět výrobek podle původní konfigurace, je vhodné vyměnit těsnění příruby.
	Chyba čidla	Zkontrolujte přítomnost, i v případě příležitostného E5
Snížené fungování tepelného čerpadla, semi-permanentní činnost elektrického odporu	Teplota vzduchu mimo rozsah	V závislosti na klimatických podmínkách
	Hodnota "Time W" příliš nízká	Nastavte parametr pro nízkou teplotu nebo delší jednotku "Time W".
	Instalace nebyla provedena v souladu s elektrickým napětím (příliš nízké)	Zajistěte správné elektrické napětí
	Výparník zablokovaný nebo zamrzlý	Pravidelně čistěte výparník, mřížky a potrubí
	Problémy s okruhem tepelného čerpadla	Ujistěte se, že na displeji není zobrazena žádná chyba
	Neuplynulo ještě 8 dnů od: První instalace, změny parametru Time-W, přerušení napájení z elektrické sítě.	Parametr P7 nastaven na OFF a venkovní teplota vzduchu nižší než 10 ° C
Nedostatečný průtok horké vody	Únik nebo zablokování vodního okruhu	Ověřte, zda nedochází k úniku na okruhu, zkontrolujte integritu potrubí deflektoru, integritu potrubí přívodu chladné vody a potrubí horké vody
Přetékající voda z pojistného ventilu	Odkapávání vody ze zařízení může být během ohřívání považováno za normální	Pokud chcete předejít odkapávání, nainstalujte expanzní nádobu na přívod k zařízení. Pokud nadále dochází k úniku i mimo ohřívání, zkontrolujte kalibraci zařízení a tlak vodovodní sítě. Upozornění: Nezakrývejte otvor pro vyprázdnění zařízení!
Zvýšení hlučnosti	Přítomnost blokujících částic uvnitř	Zkontrolujte komponenty v pohybu, vyčistěte ventilátor a další části, které by mohly způsobovat hluk a vibrace
	Vibrace komponentů	Zkontrolujte upevnění komponentů šrouby, ujistěte se, zda jsou utaženy.

Problémy zobrazování nebo displej vypnutý	Poškozené nebo odpojené vedení propojující elektronickou desku a desku rozhraní	Zkontrolujte integritu připojení, zkontrolujte fungování elektronických desek
	Žádné napájení z elektrické sítě	Zkontrolujte, zda je elektrické napájení ze sítě
Z výrobu vychází nepříjemný zápach	Nepřítomnost sifonu nebo je sifon prázdný	Zajistěte sifon se správným množstvím vody.
Neobvyklá nebo vyšší spotřeba než se očekává	Pokles nebo zablokování okruhu chladicího plynu	Výrobek spusťte v režimu tepelného čerpadla, únik zkontrolujte pomocí detektoru netěsností R134a.
	Špatné podmínky prostředí nebo nesprávná instalace	
	Částečně ucpaný výparník	Pravidelně čistěte výparník, mřížky a potrubí
	Nesprávná instalace	
Další		Kontaktujte technickou podporu

8.4 Rutinní údržba prováděná uživatelem

Je vhodné vypláchnout spotřebič po každé rutinní nebo mimořádné údržbě.

Bezpečnostní tlakové zařízení musí být pravidelně provozováno k ověření, zda nedochází k jeho ucpaní nebo k usazování vodního kamene.

Ověřte, zda je potrubí k odtoku kondenzátu bez překážek.

8.5 Likvidace ohřívače vody

Spotřebič obsahuje chladicí plyn typu R134a, který se nesmí dostat do atmosféry. V případě trvalého vyřazení ohřívače vody zajistěte, aby proces likvidace prováděl jedině kvalifikovaný pracovník.

Tento spotřebič odpovídá směrnici EU č. 2002/96/EC.



Symbol přeškrtnutého koše, který je na datovém štítku zařízení, značí, že výrobek musí být po dosažení konce své životnosti zlikvidován odděleně od komunálního odpadu a odevzdán na místo likvidace elektrických a elektronických zařízení nebo vrácen prodejci při koupi nového zařízení stejného druhu. Uživatel zodpovídá za odevzdání zařízení vyřazeného z provozu na vhodné místo likvidace odpadu. Správně oddělený odběr vyřazeného spotřebiče a jeho následná ekologicky kompatibilní recyklace, zpracování a likvidace přispívá k prevenci negativních vlivů na životní prostředí a zdraví, a podporuje opětovné použití materiálů z výrobku. Další podrobnosti o střediscích likvidace odpadu získáte od příslušných místních úřadů nebo od prodejce, u kterého jste výrobek zakoupili.

1

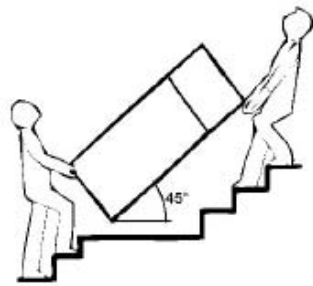

2

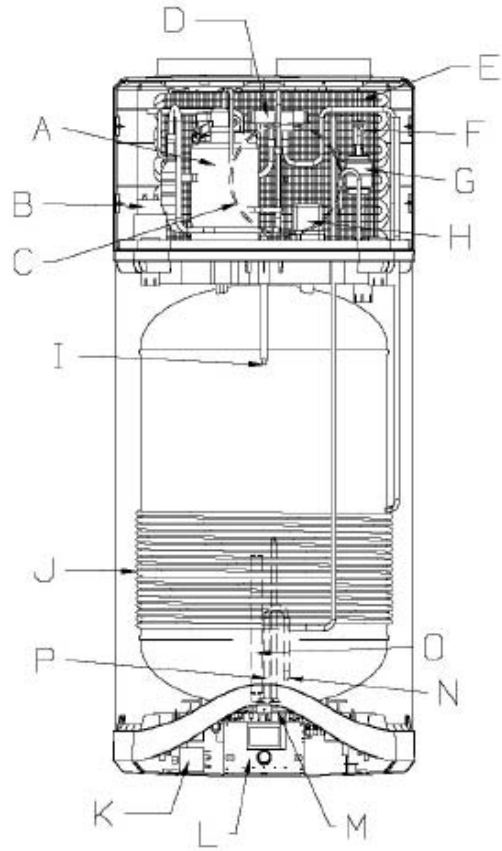

3

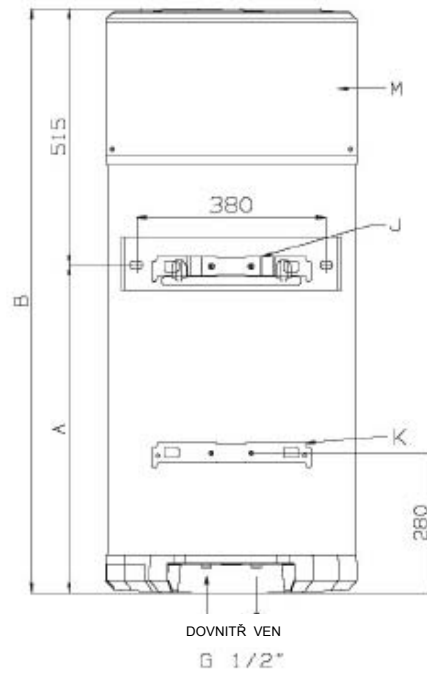
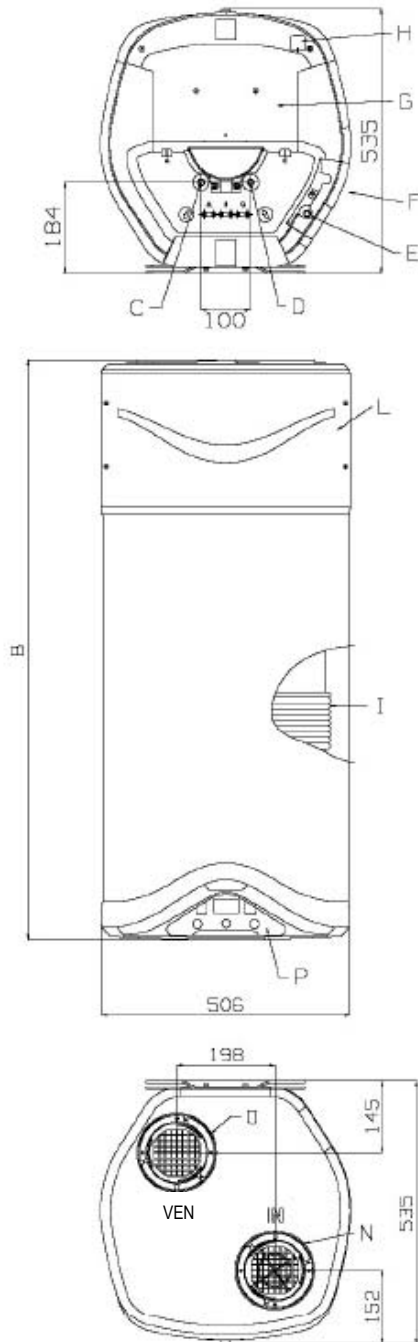

4

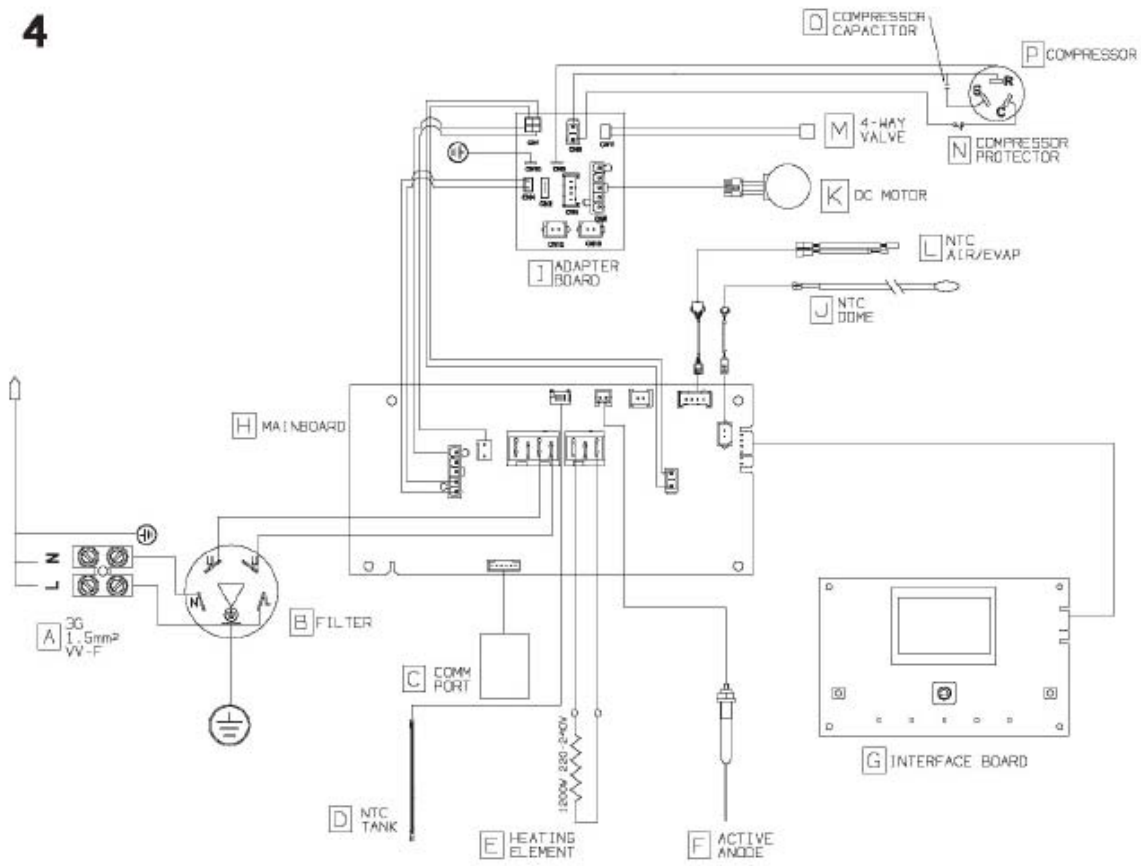

5

80 - 100 - 110L

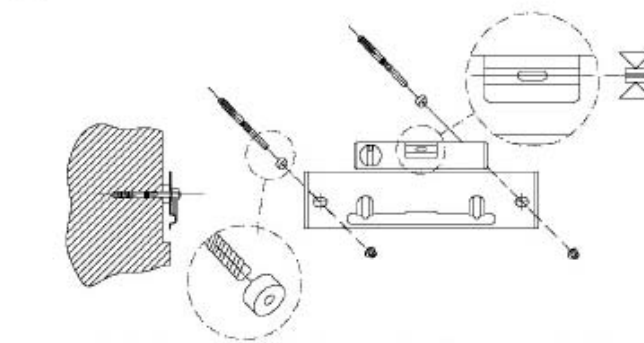

110L

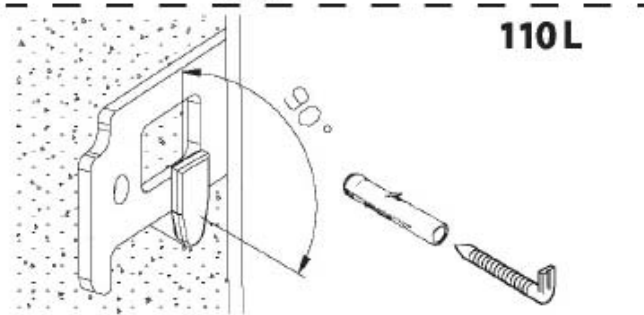

6

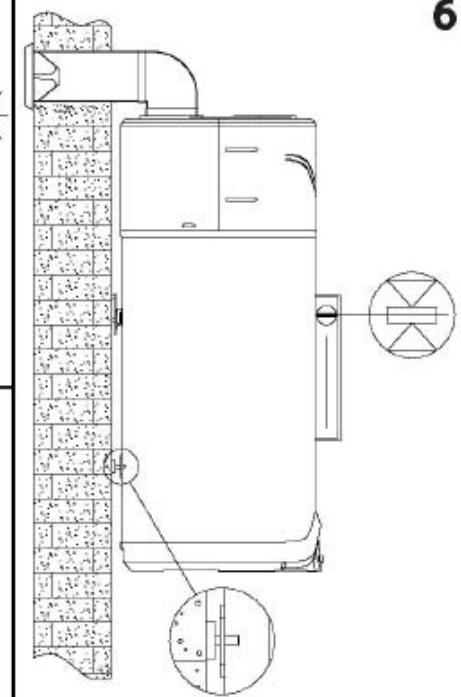





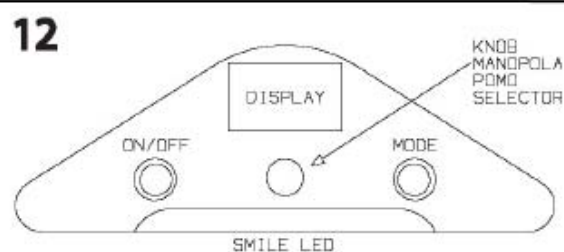
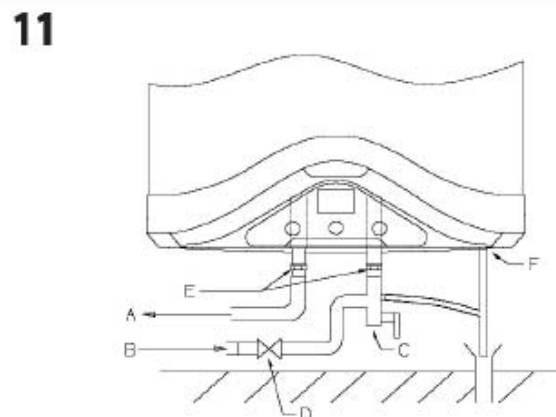
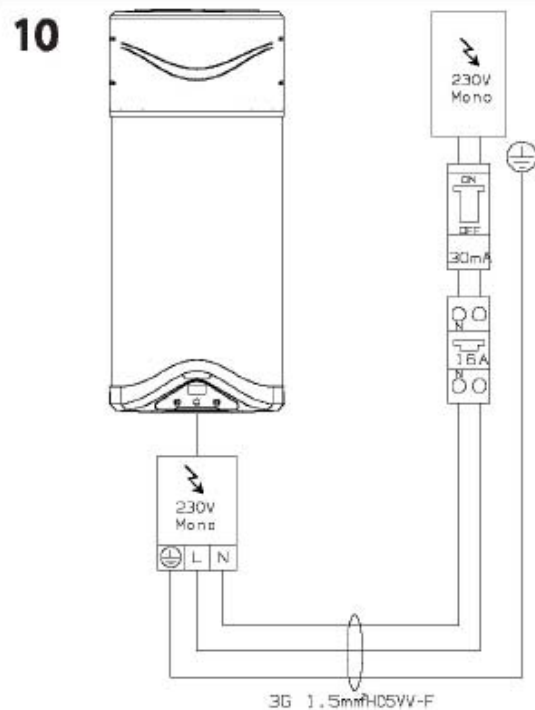
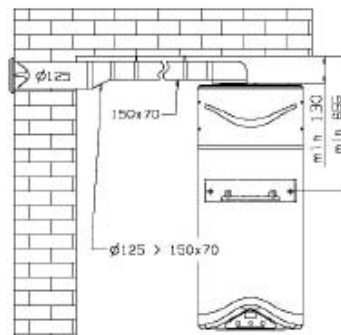
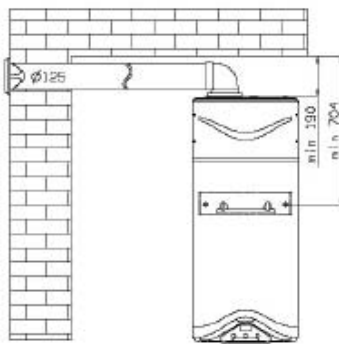
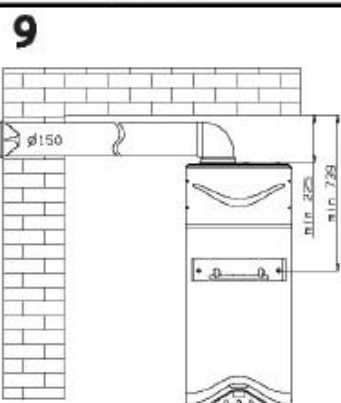
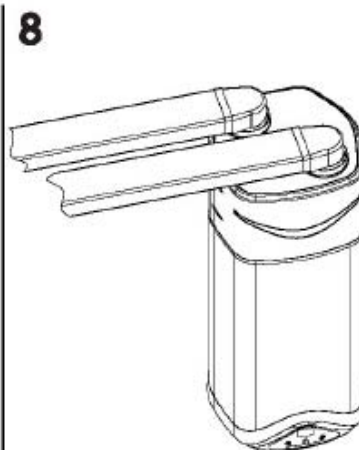
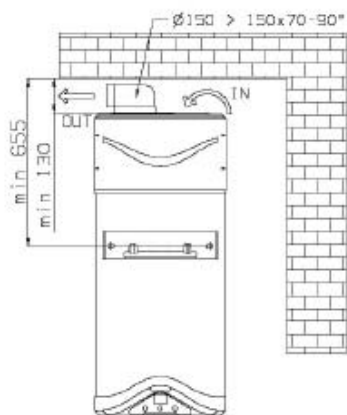
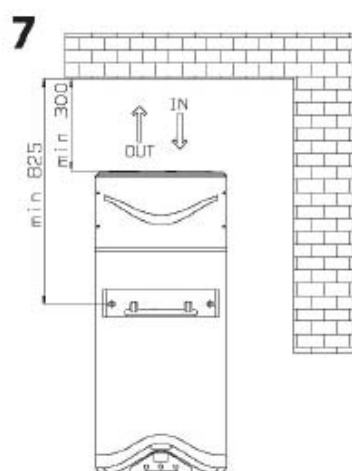

<p>COMPRESSOR CAPACITOR COMPRESSOR COMPRESSOR PROTECTOR 4-WAY VALVE</p>	<p>KONDENZÁTOR KOMPRESORU KOMPRESOR OCHRANNÉ ZAŘÍZENÍ KOMPRESORU 4CESTNÝ VENTIL</p>
--	--

ADAPTER BOARD	PROPOJOVACÍ DESKA
DC MOTOR	MOTOR DC
NTC AIR/EVAP	NTC AIR/EVAP
NTC DOME	NTC DOME
MAINBOARD	Hlavní deska
INTERFACE BOARD	Deska rozhraní
FILTER	Filtr
NTC TANK	Nádrž NTC
HEATING ELEMENT	Topný článek
ACTIVE ANODE	Aktivní anoda
COMM PORT	COMM PORT

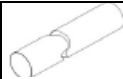

OUT DISPLAY KNOB MANOPOLA POMO SELECTOR MODE ON/OFF	VEN DISPLEJ KNOFLÍK MANOPOLA VOLIČ POMO REŽIM ON/OFF
--	---

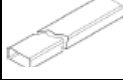
SMILE LED	KONTROLKA SMILE LED
-----------	---------------------

Pa MAX: 65		Ø125		Ø150	
		Pa	mekvivalent	Pa	mekvivalent
1m PVC		2,5	1	1,5	1
1m Al		5,5	2,2	3	2
90°		7,5	3	6	4
doporučená mřížka		10	4	8	5
1m 150x70		4	1,6		
Ø125 → 150x70		1,2	0,5		
90° Ø125 → 150x70		8,7	3,5		

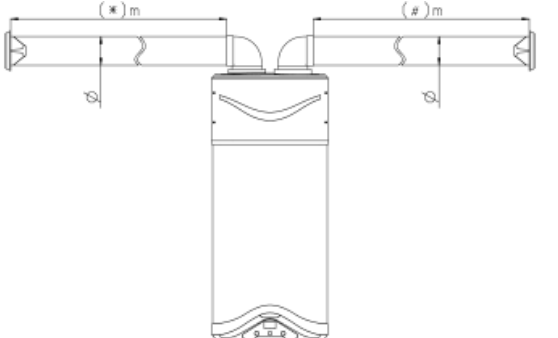
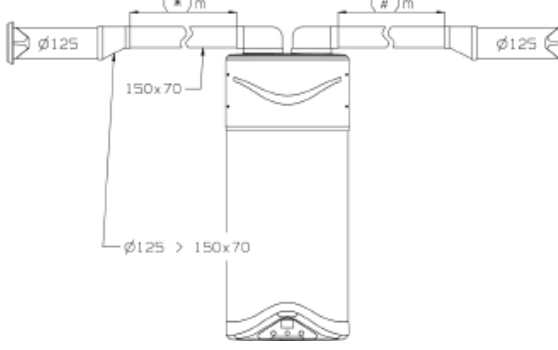
	0125 (*+#) m MAXekvivalent	0150 (*+#) m MAXekvivalent
	12	25
	150X70 → (*+#) m MAXekvivalent	
	8	



POUŽÍVÁME RECYKLOVANÝ PAPÍR

36176004002

Ariston Thermo S.p.A.

Viale Aristide Merloni, 45
60044 Fabriano (AN)
Tel. 0732.6011
Telefax. 0732.602331
Telex 560160
<http://www.aristonthermo.com>

 **ARISTON**
THERMO GROUP